

АНТЕННЫ ПРОФЕССИОНАЛЬНОЙ РАДИОСВЯЗИ

Каталог продукции 2008

СОДЕРЖАНИЕ

Автомобильные антенны

№	Модель	Диапазон, МГц	Усиление, дБи	Тип	Высота, м	Страница
1	ВРА 02.027.03	27–50	2	укороч.	1,1	5
2	ВРА 02.027.04	27–50	2	укороч.	1,7	6
3	ВРА 01.100.03	100–108	3	укороч.	1.0	7
4	ВРА 04.136.03	118–174	2,15	¼	0.5	8
5	ВРА 01.136.04	144–174	4	укороч.	1,15	9
6	ВРА 06.136.05	144–174	5	5/8	1.3	10
7	ВРА 04.300.03	295–345	2,15	¼	0.2	11
8	ВРА 04.406.03	406–470	2,15	¼	0.5	12
9	ВРА 06.406.05	406–470	5	5/8	0.5	13
10	ВРА 01.406.05	406–470	5	коллиннеар	0.7	14
11	ВРА 04.850.03	824–895	2,15	¼	0.1	15
12	ВРА 04.900.03	890–960	2,15	¼	0.1	16
13	ВРА 06.850.05	824–895	5	5/8	0.2	17
14	ВРА 06.900.05	890–960	5	5/8	0.2	18

Кронштейны для автомобильных антенн

№	Модель	Тип	Страница
1	TS-05	на водосток	19
2	TS-07	на водосток	19
3	TS-64	на багажник	19
4	TS-65	на багажник	19

Антенны с кронштейном на стену

№	Модель	Диап.МГц	Усиление, дБи	Тип	Страница
1	ВРА 11.040.03Кр	40–50	2,15	с противовесом	20
2	ВРА 04.136.03Кр	136–174	2,15	с противовесами	21
3	ВРА 12.136.03Кр	136–174	3	Диполь	22
4	ВРА 12.406.03Кр	406–470	3	Диполь	23
5	ВРА 06.406.04Кр	406–470	4	без противовесов	24
6	ВРА 06.406.05Кр	406–470	5	с противовесами	25

Портативные антенны

№	Модель	Диап.МГц	Усиление, дБи	Тип	Высота, м	Страница
1	ВРА 04.136.02	118-174	2,15	¼	0,5	26
2	ВРА 04.406.02	406–470	2,15	¼	0.15	27

Направленные антенны

№	Модель	Диап.МГц	Усиление, дБи	Тип	Высота, м	Страница
1	ВРА 03.136.06	136–174	6	направлен.	0.8 x 0.7	28
2	ВРА 03.136.08	136–174	8	направлен.	1.2 x 0.7	29
3	ВРА 03.300.08	295/345	8	направлен.	1 x 0.5	30
4	ВРА 03.406.06	406–470	6	направлен.	0.4 x 0.4	31
5	ВРА 03.406.08	406–470	8	направлен.	0.6 x 0.4	32
6	ВРА 03.406.12	406–470	12	направлен.	1.3 x 0.4	33
7	ВРА 03.850.11	820–890	11	направлен.	0.65 x 0.2	34
8	ВРА 03.850.15	820–890	15	направлен.	1.4 x 0.2	35
9	ВРА 03.900.11	890–960	11	направлен.	0.65 x 0.2	36
10	ВРА 03.900.15	890–960	15	направлен.	1.4 x 0.2	37

Антенны стационарные базовые

№	Модель	Диап.МГц	Усиление, дБи	Тип	Высота, м	Страница
1	ВРА 10.027.07	30–50	7,0	с J – согласов.	5	38
2	ВРА 15.136.05	144–174	4,5	стакан	1,5	39
3	ВРА 08.136.05А	118–136	5,5	коллинеар	2,0	40
4	ВРА 08.136.05	136–174	5,5	коллинеар	1,8	41
5	ВРА 09.136.07	136–174	7,0	коллинеар	3,0	42
6	ВРА 09.136.09	136–174	9,0	коллинеар	4,5	43
7	ВРА 09.136.09Р	136–174	9,0	коллинеар	4,5	44
8	ВРА 09.300.07	295/345	7,0	коллинеар	1,8	45
9	ВРА 09.300.09	295/345	9,0	коллинеар	2,2	46
10	ВРА 07.406.06	406–470	6,5	коллинеар	1,8	47

Базовые антенны на основе петлевых вибраторов

№	Модель	Диап.МГц	Усиление, дБд	Кол-во вибраторов	Полоса, МГц	Страница
1	ВРА 14.136.03	136–174	0(3)	1	10	48
2	ВРА 14.136.06	136–174	3(6)	2	10(20)	49
3	ВРА 14.136.09	136–174	6(9)	4	10(20)	50
4	ВРА 14.406.03	406–470	0(3)	1	20	51
5	ВРА 14.406.06	406–470	3(6)	2	20(30)	52
6	ВРА 14.406.09	406–470	6(9)	4	20(30)	52

Антенны для Radio Ethernet (WiFi) стандарта 802.11b/g

№	Модель	Диап.МГц	Усиление, дБи	Тип	Габариты, м	Страница
1	ВРА 30.2400.06	2400–2485	6,0	Всенаправленная	0,4	54
2	ВРА 30.2400.09	2400–2485	9,0	Всенаправленная	0,7	55
3	ВРА 30.2400.12	2400–2485	12,0	Всенаправленная	1,1	56
4	ВРА 31.2400.15	2400–2485	15	Секторная 90 грд.	1,1x0,1x0,15	57
5	ВРА 32.2400.15	2400–2485	15	Секторная 180 грд.	1,1x0,1x0,15	58
6	ВРА 33.2400.11	2400–2485	11,5	направленная «Грибок»	0,25x0,1x0,1	59
7	ВРА 34.2400.17	2400–2485	17	Направленная	1,25x0,1x0,2	60
8	ВРА 35.2400.09	2400–2485	9	панельная	0,11x0,03x0,11	61
9	ВРА 35.2400.12	2400–2485	12	панельная	0,11x0,03x0,21	62
10	ВРА 35.2400.15	2400–2485	15	панельная	0,21x0,03x0,21	63
11	ВРА 36.2400.15	2400–2485	15	Панельная в БОКСЕ	0,18x0,09x0,18	64
12	ВРА 37.2400.20	2400–2485	20	Офс.зеркало + «Грибок»	Ф 0,6 – 1,2	65
13	ВРА 37.2400.26	2400–2485	26	Офс.зеркало + пан.БОКС	Ф 0,6 – 1,2	66
14	ВРА 38.2400.11	2400–2485	11,5	Облучатель «Грибок»	0,25x0,1x0,1	67
15	ВРА 38.2400.15	2400–2485	15	Облучатель «БОКС»	0,18x0,09x0,18	68

Антенны для морских и речных судов

№	Модель	Диап.МГц	Усиление, дБи	Высота, м	Страница
1	ВРА 08.136.05м	156–163	5	1	69
2	ВРА 08.300.03	295–345	2,15	0.5	70

Локомотивные антенны

№	Модель	Диап.МГц	Усиление, дБи	Высота,м	Страница
1	ВРА 18.136.03	150–165	2,15	0.5	71

Телевизионные антенны

№	Модель	Описание	Страница
1	ВРА 04.500.03	Автомобильная для приема ТВ сигнала в цифровом формате 2,15 дБ	72
2	ВРА 03.500.10	Антенна направленная МВ/ ДМВ каналы + цифровое вещание 2/3/10 дБ	73
3	ВРА 03.500.11	Антенна направленная цифровое вещание + ДМВ каналы 11 дБ	74
4	ВРА 03.500.15	Антенна направленная цифровое вещание + ДМВ каналы 15 дБ	75

Пигтейлы

№	Модель	Описание	Страница
1	ВРА 100.000.xx	Переходники для подключения антенн к радиооборудованию	76

Грозозащита

№	Модель	Описание	Страница
1	ВРА 200.000.01	Для безопасной работы радиооборудования в грозу. F= 0 - 2,5 ГГц	77

Мачты

1	ВРА 50.000.xx	Мачты 3-11 метров в комплекте с растяжками и подпятником, дюралюминий	78
---	---------------	---	----



**АНТЕННА
УКОРОЧЕННОГО ТИПА
НА МАГНИТНОМ ОСНОВАНИИ
ВРА 02.027.03**

Номер модели Диапазоны частот
ВРА 02.027.03 27-50 МГц

Характеристики антенн:

КСВН <1.5:1

Усиление (dBi) 2

Поляризация Вертикальная

Сопротивление (Ом) 50

Полоса частот (МГц) 1

Максимальная мощность (Вт) 50

- Диаметр основания 106 мм
- Высота антенны 1,5 м
- Вес 0.8 кг
- Покрытие черный полимер

Кроме магнитного основания антенны могут иметь следующие варианты крепления: врезного типа, на водосток, на багажник.

Антенна может комплектоваться кабелем любой длины (стандарт - 4м) и разъемом.

Антенны изготовлены согласно ТУ У 24585318.002-99.

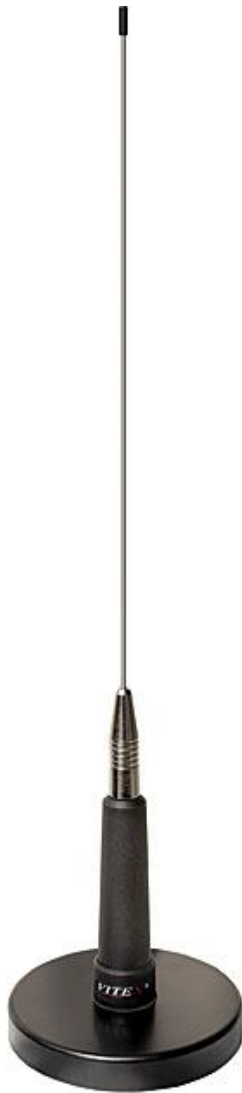

**АНТЕННА
УКОРОЧЕННОГО ТИПА
НА МАГНИТНОМ ОСНОВАНИИ
ВРА 02.027.04**

Номер модели Диапазоны частот
ВРА 02.027.04 27-50 МГц

Характеристики антенн:

КСВН <1.5:1
Усиление (dBi) 2
Поляризация Вертикальная
Сопротивление (Ом) 50
Полоса частот (МГц) 1
Максимальная мощность (Вт) 50

- Диаметр основания 106 мм
- Высота антенны 1,7 м
- Вес 0.8 кг
- Покрытие черный полимер, хромированный штырь

Кроме магнитного основания антенны могут иметь следующие варианты крепления: врезного типа, на водосток, на багажник.

Антенна может комплектоваться кабелем любой длины (стандарт - 4м) и разъемом.

Антенны изготовлены согласно ТУ У 24585318.002-99.



**АНТЕННА
УКОРОЧЕННОГО ТИПА
НА МАГНИТНОМ ОСНОВАНИИ
ВРА 01.100.03**

Номер модели Диапазоны частот
ВРА 01.100.03 88-108 МГц (FM)

Характеристики антенн:

КСВН <1.5:1

Усиление (dBi) 3

Поляризация Вертикальная

Сопротивление (Ом) 50

Полоса частот (МГц) 20

Максимальная мощность (Вт) 200

- Диаметр основания 80 мм
- Высота антенны 0,7 м
- Вес 0.8 кг
- Покрытие черный полимер

Магнитное основание имеет защитный резиновый чехол для предохранения поверхности автомобиля от повреждений.

Кроме магнитного основания антенны могут иметь следующие варианты крепления: врезного типа, на водосток, на багажник.

Антенна может комплектоваться кабелем любой длины (стандарт - 4м) и разъемом.

Антенны изготовлены согласно ТУ У 24585318.002-99.

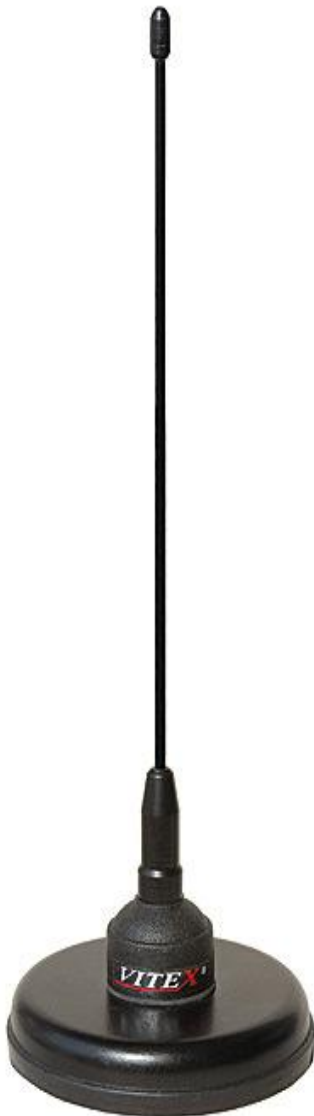

**АНТЕННА
¼ ДЛИНЫ ВОЛНЫ
НА МАГНИТНОМ ОСНОВАНИИ
ВРА 04.136.03**

Номер модели Диапазоны частот
ВРА 04.136.03 118-174 МГц

Характеристики антенн:

КСВН <1.5:1

Усиление (dBi) 2,15

Поляризация Вертикальная

Сопротивление (Ом) 50

Полоса частот (МГц) 10

Максимальная мощность (Вт) 50

- Диаметр основания 80 мм
- Высота антенны 50 см
- Вес 0.6 кг
- Покрытие черный полимер

Магнитное основание имеет защитный резиновый чехол для предохранения поверхности автомобиля от повреждений.

Кроме магнитного основания антенны могут иметь следующие варианты крепления: врезного типа, на водосток, на багажник.

Антенна может комплектоваться кабелем любой длины (стандарт - 4м) и разъемом.

Антенны изготовлены согласно ТУ У 24585318.002-99.



**АНТЕННА
УКОРОЧЕННОГО ТИПА
НА МАГНИТНОМ ОСНОВАНИИ
ВРА 01.136.04**

Номер модели Диапазоны частот
ВРА 01.136.04 136-174 МГц

Характеристики антенн:

КСВН <1.5:1

Усиление (dBi) 4

Поляризация Вертикальная

Сопротивление (Ом) 50

Полоса частот (МГц) 5

Максимальная мощность (Вт) 50

- Диаметр основания 106 мм
- Высота антенны 1,15 м
- Вес 0.8 кг
- Покрытие черный полимер

Кроме магнитного основания антенны могут иметь следующие варианты крепления: врезного типа, на водосток, на багажник.

Антенна может комплектоваться кабелем любой длины (стандарт - 4м) и разъемом.

Антенны изготовлены согласно ТУ У 24585318.002-99.

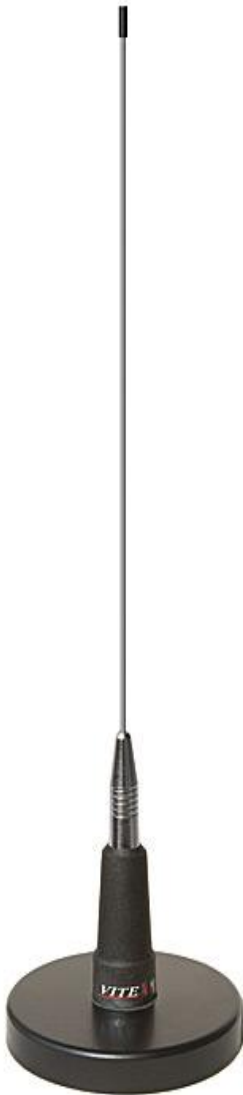

**АНТЕННА
5/8 ДЛИНЫ ВОЛНЫ
НА МАГНИТНОМ ОСНОВАНИИ
ВРА 06.136.05**

Номер модели Диапазоны частот
ВРА 06.136.05 136-174 МГц

Характеристики антенны:

КСВН <1.5:1
Усиление (dBi) 5
Поляризация Вертикальная
Сопротивление (Ом) 50
Полоса частот (МГц) 5
Максимальная мощность (Вт) 50

- Диаметр основания 106 мм
- Высота антенны 1,3м
- Вес 0,9 кг
- Покрытие черный полимер, хромированный штырь

Кроме магнитного основания антенны могут иметь следующие варианты крепления: врезного типа, на водосток, на багажник.

Антенна может комплектоваться кабелем любой длины (стандарт - 4м) и разъемом.

Антенны изготовлены согласно ТУ У 24585318.002-99.

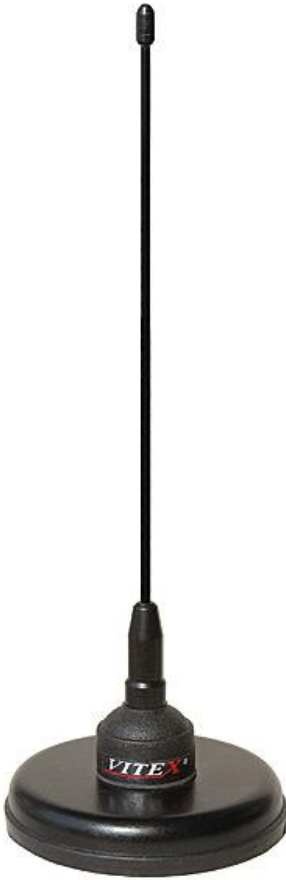

**АНТЕННА
¼ ДЛИНЫ ВОЛНЫ
НА МАГНИТНОМ ОСНОВАНИИ
ВРА 04.300.03**

Номер модели Диапазоны частот
ВРА 04.300.03 295-345 МГц

Характеристики антенн:

КСВН <1.5:1
Усиление (dBi) 2,15
Поляризация Вертикальная
Сопротивление (Ом) 50
Полоса частот (МГц) 50
Максимальная мощность (Вт) 50

- Диаметр основания 80 мм
- Высота антенны 0,2м
- Вес 0.6 кг
- Покрытие черный полимер

Магнитное основание имеет защитный резиновый чехол для предохранения поверхности автомобиля от повреждений.

Кроме магнитного основания антенны могут иметь следующие варианты крепления: врезного типа, на водосток, на багажник.
Антенна может комплектоваться кабелем любой длины (стандарт - 4м) и разъемом.

Антенны изготовлены согласно ТУ У 24585318.002-99.



**АНТЕННА
¼ ДЛИНЫ ВОЛНЫ
НА МАГНИТНОМ ОСНОВАНИИ
ВРА 04.406.03**

Номер модели	Диапазоны частот
ВРА 04.406.03	406-470 МГц

Характеристики антенн:

КСВН <1.5:1
Усиление (dBi) 2,15
Поляризация Вертикальная
Сопротивление (Ом) 50
Полоса частот (МГц) 20
Максимальная мощность (Вт) 50

- Диаметр основания 80 мм
- Высота антенны 0,2 м
- Вес 0.6 кг
- Покрытие черный полимер

Магнитное основание имеет защитный резиновый чехол для предохранения поверхности автомобиля от повреждений.

Кроме магнитного основания антенны могут иметь следующие варианты крепления: врезного типа, на водосток, на багажник.

Антенна может комплектоваться кабелем любой длины (стандарт - 4м) и разъемом.

Антенны изготовлены согласно ТУ У 24585318.002-99.

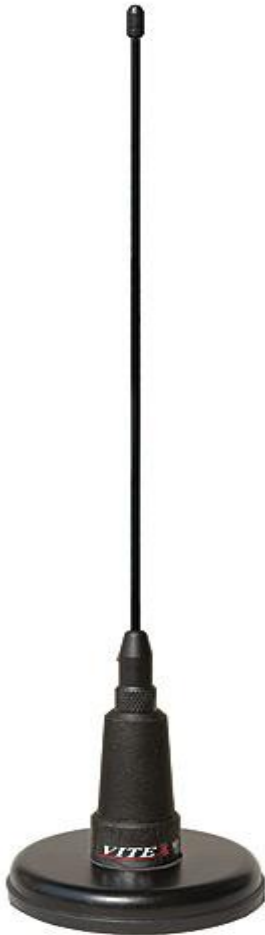

**АНТЕННА
5/8 ДЛИНЫ ВОЛНЫ
НА МАГНИТНОМ ОСНОВАНИИ
ВРА 06.406.05**

Номер модели Диапазоны частот
ВРА 06.406.05 406-470 МГц

Характеристики антенн:

КСВН <1.5:1
Усиление (dBi) 5
Поляризация Вертикальная
Сопротивление (Ом) 50
Полоса частот (МГц) 15
Максимальная мощность (Вт) 50

- Диаметр основания 80 мм
- Высота антенны 35-50 см
- Вес 0.7 кг
- Покрытие черный полимер

Магнитное основание имеет защитный резиновый чехол для предохранения поверхности автомобиля от повреждений.

Кроме магнитного основания антенны могут иметь следующие варианты крепления: врезного типа, на водосток, на багажник. Антенна может комплектоваться кабелем любой длины (стандарт - 4м) и разъемом.

Антенны изготовлены согласно ТУ У 24585318.002-99.



**АНТЕННА
КОЛЛИНЕАРНОГО ТИПА
НА МАГНИТНОМ ОСНОВАНИИ
ВРА 01.406.05**

Номер модели Диапазоны частот
ВРА 01.406.05 406-470 МГц

Характеристики антенн:

КСВН <1.5:1

Усиление (dBi) 5

Поляризация Вертикальная

Сопротивление (Ом) 50

Полоса частот (МГц) 15

Максимальная мощность (Вт) 50

- Диаметр основания 80 мм
- Высота антенны 70 см
- Вес 0.7 кг
- Покрытие черный полимер

Магнитное основание имеет защитный резиновый чехол для предохранения поверхности автомобиля от повреждений.

Кроме магнитного основания антенны могут иметь следующие варианты крепления: врезного типа, на водосток, на багажник.

Антенна может комплектоваться кабелем любой длины (стандарт - 4м) и разъемом.

Антенны изготовлены согласно ТУ У 24585318.002-99.



**АНТЕННА
¼ ДЛИНЫ ВОЛНЫ
НА МАГНИТНОМ ОСНОВАНИИ
ВРА 04.850.03**

Номер модели Диапазоны частот
ВРА 04.850.03 824-895 МГц

Характеристики антенн:

КСВН <1.5:1
Усиление (dBi) 2,15
Поляризация Вертикальная
Сопротивление (Ом) 50
Полоса частот (МГц) 70
Максимальная мощность (Вт) 50

- Диаметр основания 50 мм
- Высота антенны 10 см
- Вес 0.1 кг
- Покрытие черный полимер

Магнитное основание имеет защитный резиновый чехол для предохранения поверхности автомобиля от повреждений.
Кроме магнитного основания антенны могут иметь следующие варианты крепления: врезного типа, на водосток, на багажник.
Антенна может комплектоваться кабелем любой длины (стандарт - 4м) и разъемом.

Антенны изготовлены согласно ТУ У 24585318.002-99.



**АНТЕННА
¼ ДЛИНЫ ВОЛНЫ
НА МАГНИТНОМ ОСНОВАНИИ
ВРА 04.900.03**

Номер модели Диапазоны частот
ВРА 04.900.03 890-960 МГц

Характеристики антенн:

КСВН <1.5:1
Усиление (dBi) 2,15
Поляризация Вертикальная
Сопротивление (Ом) 50
Полоса частот (МГц) 70
Максимальная мощность (Вт) 50

- Диаметр основания 50 мм
- Высота антенны 10 см
- Вес 0.1 кг
- Покрытие черный полимер

Магнитное основание имеет защитный резиновый чехол для предохранения поверхности автомобиля от повреждений.

Кроме магнитного основания антенны могут иметь следующие варианты крепления: врезного типа, на водосток, на багажник.

Антенна может комплектоваться кабелем любой длины (стандарт - 2м) и разъемом.

Антенны изготовлены согласно ТУ У 24585318.002-99.



**АНТЕННА
5/8 ДЛИНЫ ВОЛНЫ
НА МАГНИТНОМ ОСНОВАНИИ
ВРА 06.850.05**

Номер модели Диапазоны частот
ВРА 06.850.05 824-895 МГц

Характеристики антенн:

КСВН <1.5:1
Усиление (dBi) 5
Поляризация Вертикальная
Сопротивление (Ом) 50
Полоса частот (МГц) 70
Максимальная мощность (Вт) 50

- Диаметр основания 80 мм
- Высота антенны 20 см
- Вес 0.4 кг
- Покрытие черный полимер

Магнитное основание имеет защитный резиновый чехол для предохранения поверхности автомобиля от повреждений.

Кроме магнитного основания антенны могут иметь следующие варианты крепления: врезного типа, на водосток, на багажник.
Антенна может комплектоваться кабелем любой длины (стандарт - 4м) и разъемом.

Антенны изготовлены согласно ТУ У 24585318.002-99.



**АНТЕННА
5/8 ДЛИНЫ ВОЛНЫ
НА МАГНИТНОМ ОСНОВАНИИ
ВРА 06.900.05**

Номер модели Диапазоны частот
ВРА 06.900.05 890-960 МГц

Характеристики антенн:
КСВН <1.5:1
Усиление (dBi) 5
Поляризация Вертикальная
Сопротивление (Ом) 50
Полоса частот (МГц) 70
Максимальная мощность (Вт) 50

- Диаметр основания 80 мм
- Высота антенны 20 см
- Вес 0.4 кг
- Покрытие черный полимер

Магнитное основание имеет защитный резиновый чехол для предохранения поверхности автомобиля от повреждений.

Кроме магнитного основания антенны могут иметь следующие варианты крепления: врезного типа, на водосток, на багажник.
Антенна может комплектоваться кабелем любой длины (стандарт - 4м) и разъемом.

Антенны изготовлены согласно ТУ У 24585318.002-99.

КРОНШТЕЙНЫ ДЛЯ АВТОМОБИЛЬНЫХ АНТЕНН

Номер модели Характеристика

TS-05 кронштейн на водосток, хром
TS-07 кронштейн на водосток, хром
TS-64 кронштейн на багажник, хром
TS-65 кронштейн на багажник, хром



Кронштейн TS-05



Кронштейн TS-07

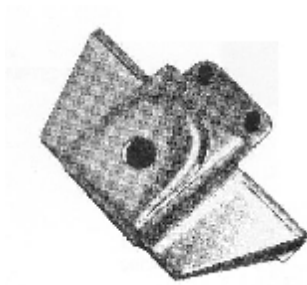

Кронштейн TS-64



Кронштейн TS-65



**АНТЕННА 1/4 ДЛИНЫ ВОЛНЫ
НА СТЕНУ С ПРОТИВОВЕСОМ
ВРА 11.040.03кр**

Номер модели Диапазоны частот
ВРА 11.040.03кр 40-50 МГц

Характеристики антенн:

КСВН <1.5:1

Усиление (dBi) 2,15

Поляризация Вертикальная

Сопротивление (Ом) 50

Полоса частот (МГц) 3

Максимальная мощность (Вт) 50

- Высота антенны 2,5м
- Покрытие черный полимер



**АНТЕННА $\frac{1}{4}$ ДЛИНЫ ВОЛНЫ
НА СТЕНУ С ПРОТИВОВЕСАМИ
ВРА 04.136.03кр**

Номер модели Диапазоны частот
ВРА 04.136.03кр 136-174 МГц

Характеристики антенн:

КСВН <1.5:1
Усиление (dBi) 2,15
Поляризация Вертикальная

Сопротивление (Ом) 50
Полоса частот (МГц) 15
Максимальная мощность (Вт) 50

- Высота антенны 0,5м
- Покрытие черный полимер



**АНТЕННА СТАЦИОНАРНАЯ
НА СТЕНУ
ДИПОЛЬ
ВРА 12.136.03кр**

Номер модели Диапазоны частот
ВРА 12.136.03кр 136-174 МГц

Характеристики антенн:

КСВН <1.5:1
Усиление (dBi) 3
Поляризация Вертикальная

Сопротивление (Ом) 50
Полоса частот (МГц) 5
Максимальная мощность (Вт) 100

- Материал сплав алюминия Д16Т

Антенны выпускаются под конкретную частоту, и в дальнейшей эксплуатации подстройке не подлежат.

Антенны изготовлены согласно ТУ У 24585318.002-99.



**АНТЕННА СТАЦИОНАРНАЯ
НА СТЕНУ
ДИПОЛЬ
ВРА 12.406.03Кр**

Номер модели Диапазоны частот
ВРА 12.406.03Кр 406-470 МГц

Характеристики антенн:

КСВН <1.5:1
Усиление (dBi) 3
Поляризация Вертикальная
Сопротивление (Ом) 50
Полоса частот (МГц) 20

Максимальная мощность (Вт) 100
Материал сплав алюминия Д16Т

Антенны выпускаются под конкретную частоту, и в дальнейшей эксплуатации подстройке не подлежат.

Антенны изготовлены согласно ТУ У 24585318.002-99.



АНТЕННА 5/8 ДЛИНЫ ВОЛНЫ НА СТЕНУ БЕЗ ПРОТИВОВЕСОВ ВРА 06.406.04кр

Номер модели Диапазоны частот
ВРА 06.406.04кр 406-470 МГц

Характеристики антенн:

КСВН <1.5:1
Усиление (dBi) 4
Поляризация Вертикальная

Сопротивление (Ом) 50
Полоса частот (МГц) 15
Максимальная мощность (Вт) 50

- Высота антенны 0,5м
- Материал сплав алюминия Д16Т, сталь н/ж
- Покрытие черный полимер

Антенна устанавливается на кронштейн, либо в отверстие любого другого металлического кронштейна или блока.

Антенны изготовлены согласно ТУ У 24585318.002



**АНТЕННА 5/8 ДЛИНЫ ВОЛНЫ
НА СТЕНУ С ПРОТИВОВЕСАМИ
ВРА 06.406.05кр (два типа)**

Номер модели Диапазоны частот
ВРА 06.406.05кр 406-470 МГц

Характеристики антенн:

КСВН <1.5:1
Усиление (dBi) 5
Поляризация Вертикальная

Сопротивление (Ом) 50
Полоса частот (МГц) 20
Максимальная мощность (Вт) 50
- Высота антенны 0,5м
- Покрытие черный полимер

Антенны изготовлены согласно ТУ У 24585318.002-99.



**АНТЕННА
ПОРТАТИВНАЯ
ВРА 04.136.02**

Номер модели Диапазоны частот
ВРА 04.136.02 136-174 МГц

Характеристики антенн:

КСВН <1.5:1
Усиление (dBi) 2,15
Поляризация Вертикальная
Сопротивление (Ом) 50
Полоса частот (МГц) 20
Максимальная мощность (Вт) 50

- Высота антенны 50 см
- Материал сталь н/ж
- Покрытие черный полимер

Антенны комплектуются разъемом BNC (либо под заказ).
Устанавливается непосредственно на радиомодуль.



**АНТЕННА
ПОРТАТИВНАЯ
ВРА 04.406.02**

Номер модели Диапазоны частот
ВРА 04.406.02 406-470 МГц

Характеристики антенн:

КСВН <1.5:1
Усиление (dBi) 2,15
Поляризация Вертикальная
Сопротивление (Ом) 50
Полоса частот (МГц) 50
Максимальная мощность (Вт) 50
- Высота антенны 15 см
- Материал сталь н/ж
- Покрытие черный полимер

Антенны комплектуются разъемом BNC (либо под заказ).

Устанавливается непосредственно на радиомодуль.

Антенны изготовлены согласно ТУ У24585318.002-99.



**АНТЕННА
НАПРАВЛЕННАЯ
«ВОЛНОВОЙ КАНАЛ»
ВРА 03.136.06**

Номер модели Диапазоны частот
ВРА 03.136.06 136-174 МГц

Характеристики антенн:

КСВН <1.5:1
Усиление (dBi) 6
Количество элементов 3
Поляризация Вертикальная

Ширина диаграммы
направленности (В/Г) грд. 110/68
Сопротивление (Ом) 50
Полоса частот (МГц) 30
Максимальная мощность (Вт) 200

- Габариты антенны: 0.8*0.7 м
- Материал сплав алюминия Д16Т
- разъем N(female), либо UHF(female)

Антенны выпускаются под конкретную частоту, и в дальнейшей эксплуатации подстройке не подлежат.

Антенны изготовлены согласно ТУ У 24585318.002-99.



**АНТЕННА
НАПРАВЛЕННАЯ
«ВОЛНОВОЙ КАНАЛ»
ВРА 03.136.08**

Номер модели Диапазоны частот
ВРА 03.136.08 136-174 МГц

Характеристики антенн:

КСВН <1.5:1
Усиление (dBi) 8
Количество элементов 5
Поляризация Вертикальная
Ширина диаграммы
направленности (В/Г) грд. 60/55
Сопротивление (Ом) 50
Полоса частот (МГц) 6
Максимальная мощность (Вт) 200
- Габариты антенны: 1.2*0.7 м
- Материал сплав алюминия Д16Т
- Покрытие черный полимер
- Разъем UHF (female)

Антенны выпускаются под конкретную частоту и в дальнейшей эксплуатации подстройке не подлежат.

Антенны изготовлены согласно ТУУ24585318.002-99.



**АНТЕННА
НАПРАВЛЕННАЯ
«ВОЛНОВОЙ КАНАЛ»
ВРА 03.300.08**

Номер модели Диапазоны частот
ВРА 03.300.08 295-345 МГц

Характеристики антенн:

КСВН <1.5:1
Усиление (dBi) 8
Количество элементов 5
Поляризация Вертикальная
Ширина диаграммы
направленности (В/Г) грд. 60/55
Сопротивление (Ом) 50
Полоса частот (МГц) 6
Максимальная мощность (Вт) 200
- Габариты антенны: 1.0*0.5 м
- Материал сплав алюминия Д16Т
- Покрытие черный полимер
- Разъем UHF (female)

Антенны выпускаются под конкретную частоту
и в дальнейшей эксплуатации подстройке не
подлежат.

Антенны изготовлены согласно ТУ У 24585318.002-99.



**АНТЕННА
НАПРАВЛЕННАЯ
«ВОЛНОВОЙ КАНАЛ»
ВРА 03.406.06**

Номер модели Диапазоны частот
ВРА 03.406.06 406-470 МГц

Характеристики антенн:
КСВН <1.5:1
Усиление (dBi) 6
Количество элементов 3
Поляризация Вертикальная
Ширина диаграммы
направленности (В/Г) грд. 108/68
Сопротивление (Ом) 50
Полоса частот (МГц) 20
Максимальная мощность (Вт) 200

- Габариты антенны: 0.4*0.4 м
- Материал сплав алюминия Д16Т

Антенны комплектуются разъемом UHF(female) либо N(female).

Антенны выпускаются под конкретную частоту и в дальнейшей эксплуатации подстройке не подлежат.

Антенны изготовлены согласно ТУ У 24585318.002-99.



**АНТЕННА
НАПРАВЛЕННАЯ
«ВОЛНОВОЙ КАНАЛ»
ВРА 03.406.08**

Номер модели Диапазоны частот
ВРА 03.406.08 406-470 МГц

Характеристики антенн:

КСВН <1.5:1
Усиление (dBi) 8
Количество элементов 5
Поляризация Вертикальная
Ширина диаграммы
направленности (В/Г) грд. 65/51
Сопrotивление (Ом) 50
Полоса частот (МГц) 20
Максимальная мощность (Вт) 200

- Габариты антенны: 0.6*0.4 м
- Материал сплав алюминия Д16Т

Антенны комплектуются разъемом UHF(female) либо N(female).

Антенны выпускаются под конкретную частоту и в дальнейшей эксплуатации подстройке не подлежат.

Антенны изготовлены согласно ТУ У 24585318.002

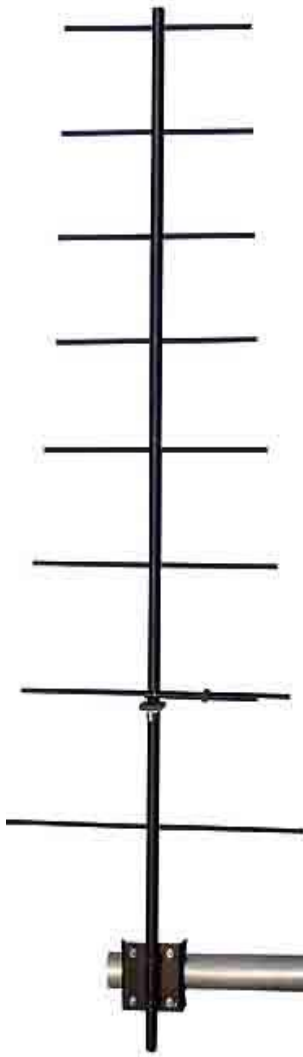

**АНТЕННА
НАПРАВЛЕННАЯ
«ВОЛНОВОЙ КАНАЛ»
ВРА 03.406.12**

Номер модели Диапазоны частот
ВРА 03.406.12 406-470 МГц

Характеристики антенн:

КСВН <1.5:1

Усиление (dBi) 12

Количество элементов 8

Поляризация Вертикальная

Ширина диаграммы

направленности (В/Г) грд. 54/42

Сопrotивление (Ом) 50

Полоса частот (МГц) 20

Максимальная мощность (Вт) 200

- Габариты антенны: 1.3*0.4 м

- Материал сплав алюминия Д16Т

Антенны комплектуются разъемом UHF (female) либо N (female).

Антенны выпускаются под конкретную частоту, и в дальнейшей эксплуатации подстройке не подлежат.

Антенны изготовлены согласно ТУ У 24585318.002-99.



**АНТЕННА
НАПРАВЛЕННАЯ
«ВОЛНОВОЙ КАНАЛ»
ВРА 03.850.11 (CDMA)**

Номер модели Диапазоны частот
ВРА 03.850.11 824-895 МГц

Характеристики антенн:

КСВН <1.5:1
Усиление (dBi) 11
Количество элементов 11
Поляризация Вертикальная
Ширина диаграммы
направленности (В/Г) грд. 30/30
Сопротивление (Ом) 50
Полоса частот (МГц) 70
Максимальная мощность (Вт) 200

- Габариты антенны: 0.65*0.35*0.3 м
- Материал сплав алюминия Д16Т

Антенны комплектуются разъемом TNC либо другим.

Антенны выпускаются под конкретную частоту,
и в дальнейшей эксплуатации подстройке не подлежат.

Антенны изготовлены согласно ТУ У 24585318.002-99.



**АНТЕННА
НАПРАВЛЕННАЯ
«ВОЛНОВОЙ КАНАЛ»
ВРА 03.850.15 (CDMA)**

Номер модели Диапазоны частот
ВРА 03.850.15 824-895 МГц

Характеристики антенн:

КСВН <1.5:1
Усиление (dBi) 15
Количество элементов 19
Поляризация Вертикальная
Ширина диаграммы
направленности (В/Г) грд. 25/25
Сопротивление (Ом) 50
Полоса частот (МГц) 70
Максимальная мощность (Вт) 200

- Габариты антенны: 1.35*0.35*0.3 м
- Материал сплав алюминия Д16Т

Антенны комплектуются разъемом TNC либо другим.

Антенны выпускаются под конкретную частоту,
и в дальнейшей эксплуатации подстройке не подлежат.

Антенны изготовлены согласно ТУ У 24585318.002-99.



**АНТЕННА
НАПРАВЛЕННАЯ
«ВОЛНОВОЙ КАНАЛ»
ВРА 03.900.11 (GSM 900)**

Номер модели Диапазоны частот
ВРА 03.900.11 890-960 МГц

Характеристики антенн:

КСВН <1.5:1
Усиление (dBi) 11
Количество элементов 11
Поляризация Вертикальная
Ширина диаграммы
направленности (В/Г) грд. 30/30
Сопротивление (Ом) 50
Полоса частот (МГц) 70
Максимальная мощность (Вт) 200

- Габариты антенны: 0.65*0.35*0,3
- Материал сплав алюминия Д16Т

Антенны комплектуются разъемом TNC либо другим.

Антенны выпускаются под конкретную частоту и в дальнейшей эксплуатации подстройке не подлежат.

Антенны изготовлены согласно ТУ У 24585318.002-99.



**АНТЕННА
НАПРАВЛЕННАЯ
«ВОЛНОВОЙ КАНАЛ»
ВРА 03.900.15 (GSM 900)**

Номер модели Диапазоны частот
ВРА 03.900.15 890-960 МГц

Характеристики антенн:

КСВН <1.5:1
Усиление (dBi) 15
Количество элементов 19
Поляризация Вертикальная
Ширина диаграммы
направленности (В/Г) грд. 25/25
Сопротивление (Ом) 50
Полоса частот (МГц) 70
Максимальная мощность (Вт) 200

- Габариты антенны: 0.135*0.35*0.3 м
- Материал сплав алюминия Д16Т

Антенны комплектуются разъемом TNC либо другим.

Антенны выпускаются под конкретную частоту,
и в дальнейшей эксплуатации подстройке не подлежат.

Антенны изготовлены согласно ТУ У 24585318.002-99.



**АНТЕННА
СТАЦИОНАРНАЯ БАЗОВАЯ
С J-СОГЛАСОВАНИЕМ
ВРА 10.027.07**

Номер модели Диапазоны частот
ВРА 10.027.07 30-50 МГц

Характеристики антенн:

КСВН <1.5:1
Усиление (dBi) 7
Поляризация Вертикальная
Ширина диаграммы
направленности (В/Г) грд. 16-18/360
Сопротивление (Ом) 50
Полоса частот (МГц) 2
Максимальная мощность (Вт) 200

- Длина (м) 4.5-6.5
- Вес (кг) 6
- Материал сплав алюминия Д16Т
- Максим. диаметр мачты (мм) 60
- Тип разъема UHF (female)

Антенны выпускаются под конкретную частоту и в дальнейшей эксплуатации подлежат подстройке.

Антенны изготовлены согласно ТУ У 24585318.002-99.

АНТЕННА СТАЦИОНАРНАЯ БАЗОВАЯ ВРА 15.136.05



Номер модели Диапазоны частот
ВРА 15.136.05 145-174 МГц

Характеристики антенн:

КСВН <1.5:1

Усиление (dBi) 4,5

Поляризация Вертикальная

Ширина диаграммы

направленности (В/Г) грд. 40/360

Сопrotивление (Ом) 50

Полоса частот (МГц) 5

Максимальная мощность (Вт) 200

- Длина (м) 1,7м

- Вес (кг) 2

- Материал обтекателя Д16Т

- Максим. диаметр мачты (мм) 60

- Тип разъема UHF (female)

Антенны изготовлены согласно ТУ У 24585318.002-99.

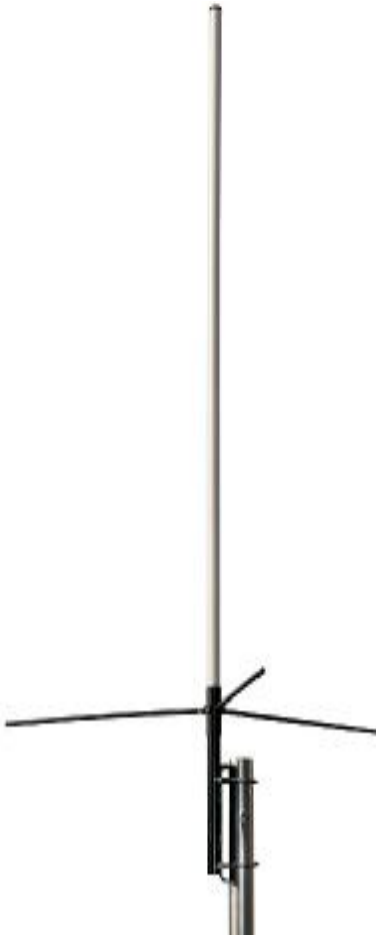

**АНТЕННА
СТАЦИОНАРНАЯ БАЗОВАЯ
КОЛЛИНЕАРНОГО ТИПА
ВРА 08.136.05А**

Номер модели Диапазоны частот
ВРА 08.136.05А 118-136 МГц

Характеристики антенн:
КСВН <1.5:1
Усиление (dBi) 5,5
Поляризация Вертикальная

Ширина диаграммы
направленности (В/Г) грд. 30/360
Соппротивление (Ом) 50
Полоса частот (МГц) 20
Максимальная мощность (Вт) 200

- Длина (м) 2м
- Вес (кг) 2.5
- Материал обтекателя стеклопластик
- Максим. диаметр мачты (мм) 60
- Тип разъема UHF (female)
- Цвет белый

Антенны выпускаются под конкретную частоту,
и в дальнейшей эксплуатации подстройке не подлежат.

Антенны изготовлены согласно ТУ У 24585318.002-99.



**АНТЕННА
СТАЦИОНАРНАЯ БАЗОВАЯ
КОЛЛИНЕАРНОГО ТИПА
ВРА 08.136.05**

Номер модели Диапазоны частот
ВРА 08.136.05 136-174 МГц

Характеристики антенн:

КСВН <1.5:1

Усиление (dBi) 5,5

Поляризация Вертикальная

Ширина диаграммы

направленности (В/Г) грд. 30/360

Сопротивление (Ом) 50

Полоса частот (МГц) 10

Максимальная мощность (Вт) 200

- Длина (м) 1.8

- Вес (кг) 2

- Материал обтекателя стеклопластик

- Максим. диаметр мачты (мм) 60

- Тип разъема UHF(female)

- Цвет белый

Антенны выпускаются под конкретную частоту,
и в дальнейшей эксплуатации подстройке не подлежат.

Антенны изготовлены согласно ТУ У 24585318.002-99.



**АНТЕННА
СТАЦИОНАРНАЯ БАЗОВАЯ
КОЛЛИНЕАРНОГО ТИПА
ВРА 09.136.07**

Номер модели Диапазоны частот
ВРА 09.136.07 136-174 МГц

Характеристики антенн:

КСВН <1.5:1
Усиление (dBi) 7
Поляризация Вертикальная
Ширина диаграммы
направленности (В/Г) грд. 15/360
Сопротивление (Ом) 50
Полоса частот (МГц) 3
Максимальная мощность (Вт) 200

- Длина (м) 3 м
- Вес (кг) 6
- Материал обтекателя стеклопластик
- Максим. диаметр мачты (мм) 60
- Тип разъема UHF (female)

Антенны выпускаются под конкретную частоту, и в дальнейшей эксплуатации подстройке не подлежат.

Антенны изготовлены согласно ТУ У 24585318.002-99.



**АНТЕННА
СТАЦИОНАРНАЯ БАЗОВАЯ
КОЛЛИНЕАРНОГО ТИПА
ВРА 09.136.09**

Номер модели Диапазоны частот
ВРА 09.136.09 136-174 МГц

Характеристики антенн:

КСВН <1.5:1
Усиление (dBi) 9
Поляризация Вертикальная
Ширина диаграммы
направленности (В/Г) грд. 12/360
Сопrotивление (Ом) 50
Полоса частот (МГц) 3
Максимальная мощность (Вт) 200

- Длина (м) 4,5 м
- Вес (кг) 8
- Материал обтекателя стеклопластик
- Максим. диаметр мачты (мм) 60
- Тип разъема UHF (female)

Антенны выпускаются под конкретную частоту, и в дальнейшей эксплуатации подстройке не подлежат.

Антенны изготовлены согласно ТУ У 24585318.002-99.



**АНТЕННА
СТАЦИОНАРНАЯ БАЗОВАЯ
КОЛЛИНЕАРНОГО ТИПА
с J-согласованием
ВРА 09.136.09P**

Номер модели Диапазоны частот
ВРА 09.136.09P 136-174 МГц

Характеристики антенн:

КСВН < 1.5:1
Усиление (dBi) 9
Поляризация Вертикальная
Ширина диаграммы
направленности (В/Г) грд. 12/360
Сопrotивление (Ом) 50
Полоса частот (МГц) 5
Максимальная мощность (Вт) 200

- Длина (м) 4,5 м
- Вес (кг) 8
- Материал обтекателя стеклопластик
- Максим. диаметр мачты (мм) 60
- Тип разъема UHF (female)

Антенны выпускаются под конкретную частоту, и в дальнейшей эксплуатации подстройке не подлежат.

Антенны изготовлены согласно ТУ У 24585318.002-99.



**АНТЕННА
СТАЦИОНАРНАЯ БАЗОВАЯ
КОЛЛИНЕАРНОГО ТИПА
ВРА 09.300.06**

Номер модели Диапазоны частот
ВРА 09.300.06 295-305/335-345 МГц

Характеристики антенн:
КСВН <1.5:1
Усиление (dBi) 6,5
Поляризация Вертикальная

Ширина диаграммы
направленности (В/Г) грд. 15/360
Сопrotивление (Ом) 50
Полоса частот (МГц) 3
Максимальная мощность (Вт) 200

- Длина (м) 1,8 м
- Вес (кг) 4
- Материал обтекателя стеклопластик
- Максим. диаметр мачты (мм) 60
- Тип разъема UHF (female)

Антенны выпускаются под конкретную частоту, и в дальнейшей эксплуатации подстройке не подлежат.

Антенны изготовлены согласно ТУ У 24585318.002-99.



**АНТЕННА
СТАЦИОНАРНАЯ БАЗОВАЯ
КОЛЛИНЕАРНОГО ТИПА
ВРА 09.300.09**

Номер модели Диапазоны частот
ВРА 09.300.09 295-305/335-345 МГц

Характеристики антенн:

КСВН <1.5:1

Усиление (dBi) 9

Поляризация Вертикальная

Ширина диаграммы
направленности (В/Г) грд. 12/360

Сопrotивление (Ом) 50

Полоса частот (МГц) 3

Максимальная мощность (Вт) 200

- Длина (м) 2.2м
- Вес (кг) 5
- Материал обтекателя стеклопластик
- Максим. диаметр мачты (мм) 60
- Тип разъема UHF(female)

Антенны выпускаются под конкретную частоту, и в дальнейшей эксплуатации подстройке не подлежат.

Антенны изготовлены согласно ТУ У 24585318.002

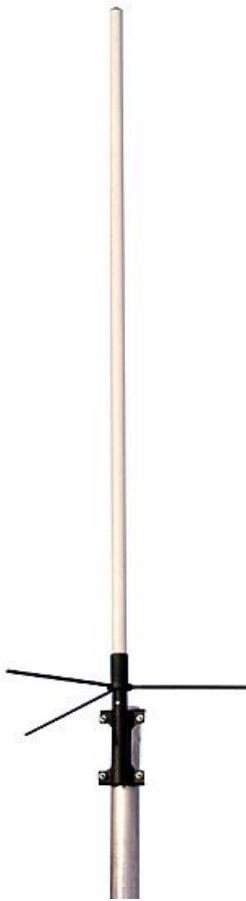

**АНТЕННА
СТАЦИОНАРНАЯ БАЗОВАЯ
КОЛЛИНЕАРНОГО ТИПА
ВРА 07.406.06**

Номер модели Диапазоны частот
ВРА 07.406.06 406-470 МГц

Характеристики антенн:

КСВН <1.5:1

Усиление (dBi) 6,5

Поляризация Вертикальная

Ширина диаграммы

направленности (В/Г) грд. 28/360

Сопrotивление (Ом) 50

Полоса частот (МГц) 20

- Длина (м) 1.8 м
- Вес (кг) 2
- Материал обтекателя стеклопластик
- Максим. диаметр мачты (мм) 60
- Тип разъема UHF (female)
- Цвет белый

Антенны выпускаются под конкретную частоту,
и в дальнейшей эксплуатации подстройке не подлежат.

Антенны изготовлены согласно ТУ У 24585318.002-99.



**АНТЕННА
СТАЦИОНАРНАЯ БАЗОВАЯ
НЕСИММЕТРИЧНЫЙ
Петлевой вибратор
ВРА 14.136.03**

Номер модели Диапазоны частот
ВРА 14.136.03 136-174 МГц

Характеристики антенн:

КСВН <1.5:1
Усиление (dBd) 3
Поляризация Вертикальная
Ширина диаграммы
направленности (В/Г) грд. 50/эллиптич.
Соппротивление (Ом) 50
Полоса частот (МГц) 20
Максимальная мощность (Вт) 200

- Материал сплав алюминия Д16Т
- Максим. диаметр мачты (мм) 60

Антенны выпускаются под конкретную частоту и дальнейшей эксплуатации подстройке не подлежат.

Антенны изготовлены согласно ТУ У 24585318.002-99.

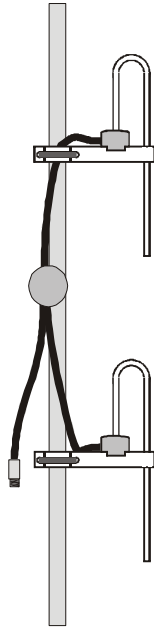

**АНТЕННА
СТАЦИОНАРНАЯ БАЗОВАЯ
НЕСИММЕТРИЧНЫЙ
Петлевой вибратор
ВРА 14.136.06**

Линейная антенная решетка
на основе двух петлевых вибраторов

Номер модели Диапазоны частот
ВРА 14.136.06 136-174 МГц

Характеристики антенн:

КСВН <1.5:1

Усиление (dBd) 3 /6

Поляризация Вертикальная

Ширина диаграммы
направленности (В/Г) грд. 27/эллиптич.

Сопротивление (Ом) 50

Полоса частот (МГц) 15

Максимальная мощность (Вт) 200

Материал сплав алюминия Д16Т

Максим. диаметр мачты (мм) 60

Антенны выпускаются под конкретную частоту, и в дальнейшей эксплуатации подстройке не подлежат.

Антенны изготовлены согласно ТУ У 24585318.002-99.

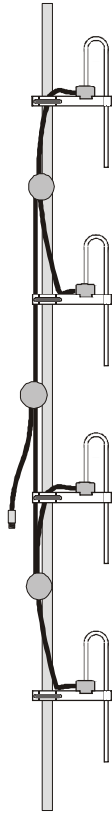

**АНТЕННА
СТАЦИОНАРНАЯ БАЗОВАЯ
НЕСИММЕТРИЧНЫЙ
Петлевой вибратор
ВРА 14.136.09**

Линейная антенная решетка
на основе четырех петлевых вибраторов

Номер модели Диапазоны частот
ВРА 14.136.09 136-174 МГц

Характеристики антенн: НЕТ ФОТО
КСВН <1.5:1
Усиление (dBd) 6 /9
Поляризация Вертикальная
Ширина диаграммы
направленности (В/Г) грд. 14/эллиптич.
Сопротивление (Ом) 50
Полоса частот (МГц) 10
Максимальная мощность (Вт) 200
Материал сплав алюминия Д16Т
Максим. диаметр мачты (мм) 60

Антенны выпускаются под конкретную частоту, и в дальнейшей эксплуатации подстройке не подлежат.

Антенны изготовлены согласно ТУ У 24585318.002-99.



**АНТЕННА
СТАЦИОНАРНАЯ БАЗОВАЯ
НЕСИММЕТРИЧНЫЙ
Петлевой вибратор
ВРА 14.406.03**

Номер модели Диапазоны частот
ВРА 14.406.03 406-470 МГц

Характеристики антенн:

КСВН <1.5:1
Усиление (dBd) 3
Поляризация Вертикальная
Ширина диаграммы
направленности (В/Г) грд. 50/эллиптич.
Сопротивление (Ом) 50
Полоса частот (МГц) 20
Максимальная мощность (Вт) 200
- Материал сплав алюминия Д16Т
- Максим. диаметр мачты (мм) 60

Антенны выпускаются под конкретную частоту и в дальнейшей эксплуатации подстройке не подлежат.

Антенны изготовлены согласно ТУ У 24585318.002-99.

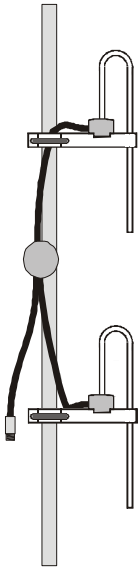

**АНТЕННА
СТАЦИОНАРНАЯ БАЗОВАЯ
НЕСИММЕТРИЧНЫЙ
Петлевой вибратор
ВРА 12.406.06**

Линейная антенная решетка
на основе двух петлевых вибраторов

Номер модели Диапазоны частот
ВРА 14.406.06 406-470 МГц

Характеристики антенн:

КСВН <1.5:1

Усиление (dBd) 3 /6

Поляризация Вертикальная

Ширина диаграммы
направленности (В/Г) грд. 27/эллиптич.

Сопротивление (Ом) 50

Полоса частот (МГц) 15

Максимальная мощность (Вт) 200

- Материал сплав алюминия Д16Т

- Максим. диаметр мачты (мм) 60

Антенны выпускаются под конкретную частоту, и в дальнейшей эксплуатации подстройке не подлежат.

Антенны изготовлены согласно ТУ У 24585318.002-99.

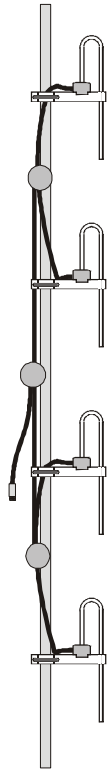

**АНТЕННА
СТАЦИОНАРНАЯ БАЗОВАЯ
НЕСИММЕТРИЧНЫЙ
Петлевой вибратор
ВРА 14.406.09**

Линейная антенная решетка
на основе четырех петлевых вибраторов
Номер модели Диапазоны частот
ВРА 14.406.09 406-470 МГц

Характеристики антенн:
КСВН <1.5:1
Усиление (dBd) 6 /9
Поляризация Вертикальная
Ширина диаграммы
направленности (В/Г) грд. 14/эллиптич.
Сопротивление (Ом) 50
Полоса частот (МГц) 10
Максимальная мощность (Вт) 200
- Материал сплав алюминия Д16Т
- Максим. диаметр мачты (мм) 60

Антенны выпускаются под конкретную частоту, и в дальнейшей эксплуатации подстройке не подлежат.

Антенны изготовлены согласно ТУ У 24585318.002-99.



**АНТЕННА
ВСЕНАПРАВЛЕННАЯ
ВРА 30.2400.06**

Номер модели Диапазоны частот
ВРА 30.2400.06 2400-2485 МГц

Характеристики антенн:

КСВН <1.5:1

Усиление (dBi) 6

Поляризация Вертикальная

Ширина диаграммы

направленности (В/Г) грд. 25/360

Сопротивление (Ом) 50

Полоса частот (МГц) 85

Температурный режим, грд. -30...+60

- Габариты антенны: 400*100*150мм

- Вес (кг) 0,4

- Материал обтекателя пластик

- Максим. диаметр мачты (мм) 50

- Тип разъема N(female)

- Цвет белый

- Ветровая нагрузка м/сек 40

Оцинкованная сталь, анодированный алюминий, медь, латунь никелированная,
ударопрочный полистирол, ПВХ труба, пенопласт.



**АНТЕННА
ВСЕНАПРАВЛЕННАЯ
ВРА 30.2400.09**

Номер модели Диапазоны частот
ВРА 30.2400.09 2400-2485 МГц

Характеристики антенн:

КСВН <1.5:1

Усиление (dBi) 9

Поляризация Вертикальная

Ширина диаграммы

направленности (В/Г) грд. 12/360

Сопротивление (Ом) 50

Полоса частот (МГц) 85

Максимальная мощность (Вт) 50

Температурный режим, грд. -30...+60

- Габариты антенны: 700*100*150мм

- Вес (кг) 0,5

- Материал обтекателя пластик

- Максим. диаметр мачты (мм) 50

- Тип разъема N(female)

- Цвет белый

- Ветровая нагрузка м/сек 40

Оцинкованная сталь, анодированный алюминий, медь,
латунь никелированная, ударопрочный полистирол, ПВХ
труба, пенопласт.



АНТЕННА ВСЕНАПРАВЛЕННАЯ ВРА 30.2400.12

Номер модели Диапазоны частот
ВРА 30.2400.12 2400-2485 МГц

Характеристики антенн:

КСВН <1.5:1

Усиление (dBi) 12

Поляризация Вертикальная

Ширина диаграммы
направленности (В/Г) грд. 10/360

Сопротивление (Ом) 50

Полоса частот (МГц) 85

Максимальная мощность (Вт) 50

Температурный режим, грд. -30...+60

- Габариты антенны: 1100*100*150мм

- Вес (кг) 0,7

- Материал обтекателя пластик

- Максим. диаметр мачты (мм) 50

- Тип разъема N(female)

- Цвет белый

- Ветровая нагрузка м/сек 40

Оцинкованная сталь, анодированный алюминий, медь, латунь никелированная, ударопрочный полистирол, ПВХ труба, пенопласт.



АНТЕННА СЕКТОРНАЯ ВРА 31.2400.15

Номер модели Диапазоны частот
ВРА 31.2400.15 2400-2485 МГц

Характеристики антенн:

КСВН <1.5:1

Усиление (dBi) 15

Поляризация Вертикальная

Ширина диаграммы

направленности (В/Г) грд. 10/90

Сопротивление (Ом) 50

Полоса частот (МГц) 85

Максимальная мощность (Вт) 50

Температурный режим, грд. -30...+60

- Габариты антенны: 1100*100*150мм

- Материал обтекателя пластик

- Максим. диаметр мачты (мм) 50

- Тип разъема N(female)

- Цвет белый

- Ветровая нагрузка м/сек 4

Оцинкованная сталь, анодированный алюминий, медь, латунь никелированная, ударопрочный полистирол, ПВХ труба, пенопласт. Детали и узлы изделия окрашены порошковой эмалью.



**АНТЕННА
СЕКТОРНАЯ
ВРА 32.2400.15**

Номер модели Диапазоны частот
ВРА 32.2400.15 2400-2485 МГц

Характеристики антенн:

КСВН <1.5:1

Усиление (dBi) 15

Поляризация Вертикальная

Ширина диаграммы
направленности (В/Г) грд. 10/180

Сопротивление (Ом) 50

Полоса частот (МГц) 85

Максимальная мощность (Вт) 50

- Габариты антенны: 1100*100*150мм

- Вес (кг) 2,5

- Материал обтекателя пластик

- Максим. диаметр мачты (мм) 50
- Тип разъема N(female)
- Цвет белый
- Ветровая нагрузка м/сек 40

Оцинкованная сталь, анодированный алюминий, медь, латунь никелированная, ударопрочный полистирол, ПВХ труба, пенопласт. Детали и узлы изделия окрашены порошковой эмалью.



**АНТЕННА
НАПРАВЛЕННАЯ
ВРА 33.2400.11**

Номер модели ВРА 33.2400.11	Диапазоны частот 2400-2485 МГц
--------------------------------	-----------------------------------

Характеристики антенн:

КСВН <1.5:1

Усиление (dBi) 11,5

Поляризация Вертикальная/горизонтальная

Ширина диаграммы
направленности (В/Г) град. 50/45

Сопротивление (Ом) 50

Полоса частот (МГц) 85

Максимальная мощность (Вт) 50

- Габариты антенны: 250*100*100мм
- Материал обтекателя пластик
- Тип разъема N(female)

**АНТЕННА
НАПРАВЛЕННАЯ
ВРА 34.2400.17**



Номер модели	Диапазоны частот
ВРА 34.2400.17	2400-2485 МГц

Характеристики антенн:

КСВН <1.5:1

Усиление (dBi) 17

Поляризация Вертикальная/горизонтальная

Ширина диаграммы

направленности (В/Г) грд. 21/25

Сопротивление (Ом) 50

Полоса частот (МГц) 85

Максимальная мощность (Вт) 50

- Габариты антенны: 1250*100*200мм
- Материал обтекателя пластик
- Тип разъема N(female)



**АНТЕННА
ПАНЕЛЬНАЯ
ВРА 35.2400.09**

Номер модели Диапазоны частот
ВРА 35.2400.09 2400-2485 МГц

Характеристики антенн:

КСВН <1.5:1

Усиление (dBi) 9

Поляризация Вертикал/горизонтал

Ширина диаграммы

направленности (В/Г) грд. 60/60

Сопротивление (Ом) 50

Полоса частот (МГц) 85

Максимальная мощность (Вт) 50

- Габариты антенны: 110*30*110мм
- Материал обтекателя пластик
- Максим. диаметр мачты (мм) 40
- Тип разъема RSMA
- Цвет белый
- Ветровая нагрузка м/сек 40

Антенна выдерживает температурные режимы: -20...+60 (100%)

Антенна имеет встроенный в конструктив пигтейл 50см. с разъемом RSMA.



**АНТЕННА
ПАНЕЛЬНАЯ
ВРА 35.2400.12**

Номер модели Диапазоны частот
ВРА 35.2400.12 2400-2485 МГц

Характеристики антенн:

КСВН <1.5:1

Усиление (dBi) 12

Поляризация Вертикал/горизонтал

Ширина диаграммы

направленности (В/Г) грд. 30/60

Сопротивление (Ом) 50

Полоса частот (МГц) 85

Максимальная мощность (Вт) 50

- Габариты антенны: 110*30*210мм
- Материал обтекателя пластик
- Максим. диаметр мачты (мм) 40

- Тип разъема RSMA
- Ветровая нагрузка м/сек 40

Антенна выдерживает температурные режимы: -20...+60 (100%)

Антенна имеет встроенный в конструктив пигтейл 50см. с разъемом RSMA.



**АНТЕННА
ПАНЕЛЬНАЯ
ВРА 35.2400.15**

Номер модели Диапазоны частот
ВРА 35.2400.15 2400-2485 МГц

Характеристики антенн:

КСВН <1.5:1

Усиление (dBi) 15

Поляризация Вертикал/горизонтал

Ширина диаграммы
направленности (В/Г) грд. 30/30

Сопротивление (Ом) 50

Полоса частот (МГц) 85

Максимальная мощность (Вт) 50

- Габариты антенны: 210*30*210мм
- Материал обтекателя пластик
- Максим. диаметр мачты (мм) 40
- Тип разъема RSMA
- Ветровая нагрузка м/сек 40

Антенна выдерживает температурные режимы: -20...+60 (100%)

Антенна имеет встроенный в конструктив пигтейл 50см. с разъемом RSMA.



АНТЕННА ПАНЕЛЬНАЯ В БОКСЕ ВРА 36.2400.15

В корпусе антенны размещается радиомодуль, что значительно уменьшает потери мощности при передаче сигнала.

Номер модели Диапазоны частот
ВРА 36.2400.15 2400-2485 МГц
Характеристики антенн:
КСВН <1.5:1
Усиление (dBi) 15
Поляризация Вертикал/горизонтал



Сопротивление (Ом) 50
Полоса частот (МГц) 85
Максимальная мощность (Вт) 50

- Габариты антенны: 180*90*180 мм
- Материал обтекателя пластик
- Максим. диаметр мачты (мм) 40
- Тип разъема RSMA
- Цвет белый
- Ветровая нагрузка м/сек 40



Антенна выдерживает температурные режимы: - 20...+60 (100%)
Антенна имеет встроенный в конструктив пигтейл 20см с разъемом RSMA.



**АНТЕННА
НАПРАВЛЕННАЯ
Офсетное зеркало + «Грибок»**

ВРА 37.2400.20

Номер модели Диапазоны частот
ВРА 37.2400.20 2400-2485 МГц

Характеристики антенн:

КСВН <1.5:1

Усиление (dBi)

При диаметре зеркала 0,6м - 20

При диаметре зеркала 0,9м - 24

При диаметре зеркала 1,2м - 26

Поляризация Вертикал/горизонтал
Сопротивление (Ом) 50
Полоса частот (МГц) 85
Максимальная мощность (Вт) 50

- Материал обтекателя пластик
- Тип разъема N(female)
- Ветровая нагрузка м/сек 40



**АНТЕННА
НАПРАВЛЕННАЯ
Офсетное зеркало + «БОКС»**

ВРА 37.2400.26

Номер модели Диапазоны частот
ВРА 37.2400.26 2400-2485 МГц

Характеристики антенн:

КСВН <1.5:1

Усиление (dBi)

При диаметре зеркала 0,6м - 22

При диаметре зеркала 0,9м - 26

При диаметре зеркала 1,2м - 28

Поляризация Вертикал/горизонтал

Сопротивление (Ом) 50

Полоса частот (МГц) 85

Максимальная мощность (Вт) 50

- Материал обтекателя пластик
- Максим. диаметр мачты (мм) 40
- Ветровая нагрузка м/сек 40



**АНТЕННЫЙ
ОБЛУЧАТЕЛЬ
ВРА 38.2400.11**

Номер модели ВРА 33.2400.11 Диапазоны частот 2400-2485 МГц

Характеристики антенн:

КСВН <1.5:1

Усиление (dBi) 11,5

Поляризация Вертикальная/горизонтальная

Ширина диаграммы
направленности (В/Г) грд. 50/45

Сопротивление (Ом) 50

Полоса частот (МГц) 85

Максимальная мощность (Вт) 50

- Габариты антенны: 250*100*100мм
- Материал обтекателя пластик
- Тип разъема N(female)



**АНТЕННЫЙ
ОБЛУЧАТЕЛЬ
«БОКС» ВРА 38.2400.15**

Номер модели Диапазоны частот
ВРА 36.2400.15 2400-2485 МГц

Характеристики антенн:
КСВН <1.5:1
Усиление (dBi) 15
Поляризация Вертикал/горизонтал

Ширина диаграммы
направленности (В/Г) грд. 30/30

Сопротивление (Ом) 50
Полоса частот (МГц) 85
Максимальная мощность (Вт) 50

- Габариты антенны: 180*90*180 мм
- Материал обтекателя пластик
- Максим. диаметр мачты (мм) 40
- Цвет белый
- Ветровая нагрузка м/сек 40



**АНТЕННА
ДЛЯ МОРСКИХ СУДОВ
ВРА 08.136.05м**

Номер модели Диапазоны частот
ВРА 08.136.05м 156-163 МГц

Характеристики антенн:
КСВН <1.5:1
Усиление (dBi) 5
Поляризация Вертикальная

Ширина диаграммы
направленности (В/Г) грд. 30/360
Сопrotивление (Ом) 50
Полоса частот (МГц) 8
Максимальная мощность (Вт) 200

- Длина (м) 1м
- Вес (кг) 1.5
- Материал сталь н/ж
- Максим. диаметр мачты (мм) 45
- Тип разъема UHF (female)
- Цвет белый



Антенна комплектуется Г-образным кронштейном из н/ж стали для крепления на мачту (трубу).

Антенны выпускаются под конкретную частоту и в дальнейшей эксплуатации подстройке не подлежат.

Антенны изготовлены согласно ТУ У 24585318.002-99.



АНТЕННА ДЛЯ РЕЧНЫХ СУДОВ ВРА 08.300.03

(Может использоваться как малогабаритная базовая антенна)

Номер модели	Диапазоны частот
ВРА 08.300.03	118-470 МГц

Характеристики антенн:

КСВН <1.5:1

Усиление (dBi) 2,15

Поляризация Вертикальная

Ширина диаграммы
направленности (В/Г) грд. 60/360

Сопrotивление (Ом) 50

Полоса частот (МГц) 15 - 40

Максимальная мощность (Вт) 200

- Длина (м) 0.5
- Вес (кг) 1.5
- Материал обтекателя стеклопластик
- Максим. диаметр мачты (мм) 60
- Тип разъема UHF (female)
- Цвет белый

Антенны выпускаются под конкретную частоту и в дальнейшей эксплуатации подстройке не подлежат.

Антенны изготовлены согласно ТУ У 24585318.002-99.



АНТЕННА ЛОКОМОТИВНАЯ ВРА 18.136.03

Номер модели Диапазоны частот
ВРА 18.136.03 150-165 МГц

Характеристики антенн:

КСВН <1.5:1

Усиление (dBi) 2,15

Поляризация Вертикальная

Сопротивление (Ом) 50

Полоса частот (МГц) 15

Максимальная мощность (Вт) 200

- Длина (м) 0.5
- Вес (кг) 1.5
- Материал сплав алюминия Д16Т
- Покрытие полимер
- Цвет черный

Антенны выпускаются под конкретную частоту,
и в дальнейшей эксплуатации подстройке не подлежат.

Антенны изготовлены согласно ТУ У 24585318.002-99.



АНТЕННА ТЕЛЕВИЗИОННАЯ АВТОМОБИЛЬНАЯ ВРА 04.500.03

Антенна предназначена для приема телевизионного сигнала в цифровом формате.

Характеристики антенн:

Полоса частот 530-730 МГц
КСВН < 2
Усиление 2,15 дБ
Поляризация горизонтальная
Сопротивление 75 Ом

- Диаметр основания 50 мм
- Высота антенны 15 см
- Вес 0.2 кг
- Покрытие черный полимер

Магнитное основание имеет защитный резиновый чехол для предохранения поверхности автомобиля от

повреждений.

Кроме магнитного основания антенны могут иметь следующие варианты крепления: врезного типа, на водосток, на багажник.

Антенна может комплектоваться кабелем любой длины (стандарт - 4м) и разъемом.



АНТЕННА ТЕЛЕВИЗИОННАЯ МВ/ДМВ ВРА 03.500.10

Логопериодическая антенна, которая охватывает весь метровый (1-12 телевизионные каналы) и дециметровый диапазон (21-69 телевизионные каналы) мирового стандарта аналогового вещания. Также может использоваться для приема телевизионного сигнала в цифровом формате.

Полоса частот:

- МВ 48.5 - 230 МГц
- ДМВ 470-870 МГц

ТВ каналы 1-12 и 21-69

КСВН

- < 1.6 (ДМВ)
- < 3.0 (МВ)

Усиление:

- > 10 дБ (ДМВ)
- > 2 дБ(1 - 5 каналы МВ)
- > 3 дБ(6 - 12 каналы МВ)

Поляризация горизонтальная

Сопrotивление 75 Ом

МЕХАНИЧЕСКИЕ ПАРАМЕТРЫ:

Масса, кг : 1

Материалы: Оцинкованная сталь,
трубка алюм. АД-31

Крепление: на трубу 20-46мм.

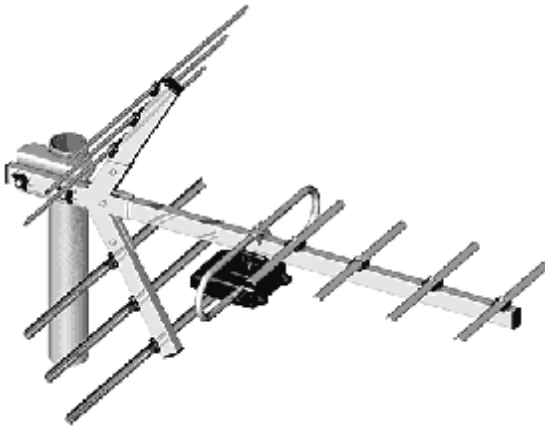

Усиление 11 дБ
Поляризация горизонтальна
Сопротивление 75 Ом

МЕХАНИЧЕСКИЕ ПАРАМЕТРЫ:

Масса, кг : 0,5
Материалы: дюралюминий
Крепление: на трубу 20-46мм.

**АНТЕННА ТЕЛЕВИЗИОННАЯ
ВРА 03.500.11**

Направленная антенна,
предназначенная для приема
телевизионного сигнала в цифровом
формате, либо аналогового вещания в
диапазоне ДМВ.

ТВ каналы 21-60
Полоса частот 470-790 МГц
КСВН < 2



АНТЕННА ТЕЛЕВИЗИОННАЯ ВРА 03.500.15

Направленная антенна,
предназначенная для приема
телевизионного сигнала в цифровом
формате, либо аналогового вещания в
диапазоне ДМВ.

ТВ каналы 21-60
Полоса частот 470-790 МГц
КСВН < 2
Усиление 15 дБ
Поляризация горизонтальная
Сопротивление 75 Ом

МЕХАНИЧЕСКИЕ ПАРАМЕТРЫ:

Масса, кг : 0,8
Материалы: дюралюминий
Крепление: на трубу 20-46мм.

ПИГТЕЙЛЫ

BPA 100.000.01



Ntype(Male)-RSMA

предназначен для подключения оборудования D-Link, Ovislink, Planet, Z-Com к кабелю внешней антенны. Длина пигтейла - 0,3 м.

BPA 100.000.02



Ntype(Female)-RSMA

предназначен для подключения оборудования D-Link, Ovislink, Planet, Z-Com к кабелю внешней антенны. Длина пигтейла - 0,3 м.

BPA 100.000.03



MC- N Male

предназначен для подключения карт Orinoco к внешним антеннам. Длина пигтейла - 0,3 м

BPA 100.000.04



MMCX-RP-SMA

предназначен для подключения оборудования Z-Com. Для перехода на N-type необходим пигтейл Ntype-RSMA. Длина пигтейла - 0,1 м.

BPA 100.000.05



RP-TNC plug - N Male

предназначен для подключения оборудования Senao, Cisco, Linksys. Длина пигтейла - 0,3 м



ГРОЗОЗАЩИТА ВРА 200.000.01

Грозозащита предназначена для безопасной работы радиооборудования в грозу.

Диапазон частот 0 ~ 2.5 ГГц
Сопротивление 50 Ом

КСВН 1.2 : 1 макс. @ 0 ~1.0 ГГц
1.5 : 1 макс. @ 1.0~2.5 ГГц

Вносимые потери
0,2 дБ макс. @ 0 ~1.0 ГГц
0,5 дБ макс. @ 1.0~2.5 ГГц

Рабочее напряжение, постоянное < 230В
Напряжение пробоя постоянного тока 230В +/- 15%
Напряжение импульсного пробоя 800В +/- 20%
Разъемы N(male) и N(female)

МАЧТЫ ТЕЛЕСКОПИЧЕСКИЕ

ВРА 050.000.03
ВРА 050.000.06
ВРА 050.000.09
ВРА 050.000.11

Компания «Крафт-Плюс» производит ряд телескопических мачт, используемых для установки стационарных антенн.

Мачты изготовлены из тонкостенных дюралюминиевых труб различного диаметра, вставляющихся одна в другую и жёстко закрепляющихся болтами. В комплект входит подпятник и комплект растяжек. Мачты выпускаются различной длины: от 3-х до 11-ти метров, что позволяет использовать их для установки приёмо-передающих устройств (антенн, рефлекторов и т.п.) применяемых в разных областях:

- профессиональная радиосвязь и пейджинг;
- любительская радиосвязь;
- сотовая связь;
- системы удалённого доступа и телеметрии;
- Wi-Fi;
- эфирное и спутниковое телевидение.



Модель	Высота
ВРА 050.000.03	3 м
ВРА 050.000.06	6 м
ВРА 050.000.09	9 м
ВРА 050.000.11	11 м